

## Tekniske specifikationer

Højdeområde	610 mm - 1.260 mm (uden bordplade)
Bundbredde	1 000 mm - 1 800 mm
Hastighed	50 mm/s (uden belastning)
Bæreevne	Maks. 150 kg
Arbejdscyklus	10 % Maks. 2 minutter tændt, 18 minutter slukket
	Blød start/stop
	Justerbare nivelleringsfødder
	3 hukommelsesindstillinger
Luftkvalitetssensor	Luftkvaliteten vises ved hjælp af farver som vist i tabel 1 under afsnittet „Brug af fjernbetjeningen“.

## Advarsel / information



Sørg for, at der ikke står nogen forhindringer i vejen for bordet.  
Sørg for, at bordpladen ikke rører ved væggen.  
Sørg for, at alle kabler er tilstrækkeligt lange til at kunne tilpasse sig bordets højdeændring.

### ⚠ ADVARSEL Klemfare

Hold hænder og fingre væk fra bevægelige dele, når bordet hæves eller sænkes, for at undgå skader.

Hold børn væk fra elektriske højdejusterbare borde, betjeningsenheder og fjernbetjening. Der er risiko for skader og elektrisk stød.

Opbevar alle elektriske komponenter uden for rækkevidde af væsker.

Sid ikke på bordrammen, og stå ikke på den.  
Kryb eller lig ikke under bordrammen.

Placer ikke genstande under bordet, der er højere end 50 centimeter.

Åbn ingen af bordets komponenter – hverken søjlen, betjeningsboksen eller fjernbetjeningen.  
Der er risiko for elektrisk stød.

Dette produkt er designet med en arbejdscyklus på 10 % (2 min. tændt, 18 min. slukket).

## Brug / ansvar

Dette højdejusterbare bord er udstyret med elektriske motorer og er kun beregnet til brug i tørre arbejdsområder.

Bordets højde kan justeres, så det kan indstilles til den mest ergonomisk hensigtsmæssige højde.

Enhver anden brug sker på brugerens eget ansvar.

Producenten anerkender under ingen omstændigheder krav på garanti eller ansvar for skader forårsaget af forkert brug eller håndtering af bordrammen.

## Dele

Nr.	Billede	Specifikationer	Antal stk.
A		M6*10	20
B		M6*16	8
C		M6*40	4
D		M5*16	8
E		M4*16 (Fjernbetjening)	2
F		Unbrakonøgle 5 x 5 mm Unbrakonøgle (med kryds) 4 x 4 mm	1

Nr.	Del	Stk.	Nr.	Del	Stk.	Nr.	Del	Stk.
1		2	2		2	3		1
4		1	5		2	6		1
7		1	8		4	9		1

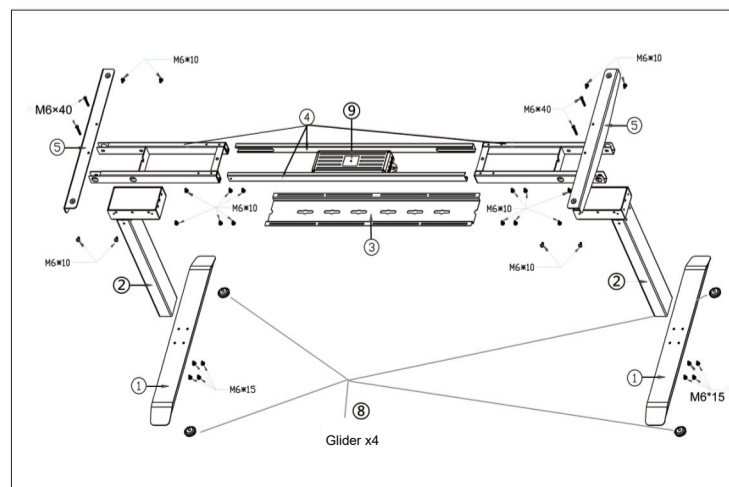

## Monteringsvejledning

1.

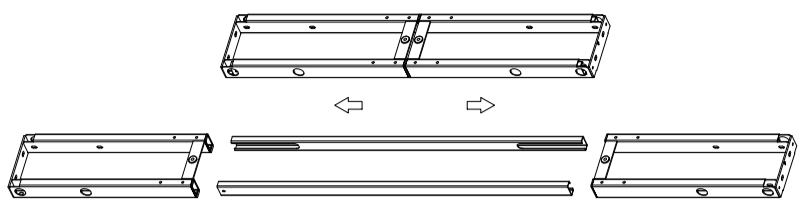

Fordel alle dele og værktøj, så du kan sikre dig, at du har alle dele som angivet på forrige side. Adskil tværbjælken helt. Inde i den finder du tværbjælkens midterliste.

2.

### Installation af løftesøjler



① Indsæt en af løftesøjlerne i enden af tværbjælken. Brug en 5 x 5 mm unbrakonøgle til at skru 4 maskinskruer M6\*10 i hullerne som vist på billedet.

② Brug en 4 x 4 mm unbrakonøgle til at fastgøre sideskinnen (5) til enden af bjælken, og skru derefter 2 maskinskruer M6\*40 i.

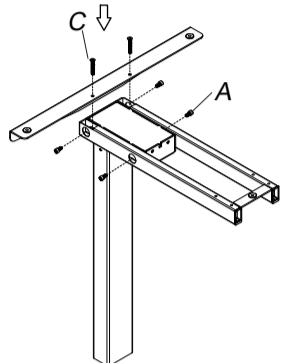

⚠ Stram ikke skrue helt.

Når alle fire skrue er på plads, stram dem helt.

Gentag trin 2-3 for den resterende løftesøjle, bjælkens ende og sideskinne.

3.

### Installation af tværbjælkens midterliste

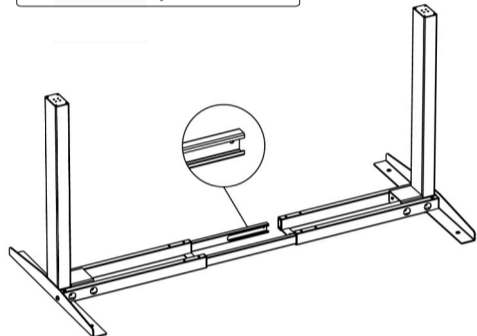

Skub de to midterlister ind i begge ender af bjælken.

⚠ Rillerne på midterlisten vender indad.

side 4

## Monteringsvejledning

7.

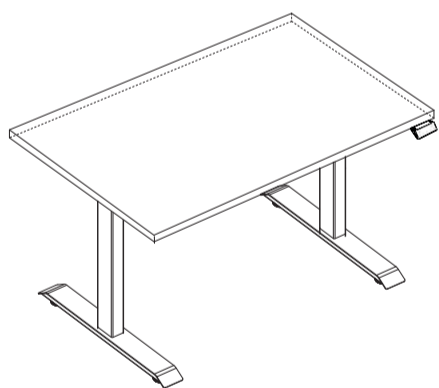

Vend det samlede bord om, så det står korrekt. Der kræves mindst to personer til at vende bordet, så det står rigtigt (uden bordplade). Justér derefter de forudinstallerede nivelleringsfødder på bordbenene.

side 6

## Monteringsvejledning

4.

### Montering af bordplade og bordben

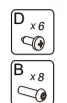

1 Fastgør bordbenene til undersiden af hver løftesøjle med 8 skrue M6\*16 mm.



2.

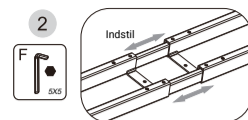

• Afstanden mellem bjælkerne kan justeres efter behov for den aktuelle brug.  
• Fastgør derefter rammen til oversiden med seks (6) træskruer M5\*16.

5.

### Installation af fjernbetjening og betjeningsboks

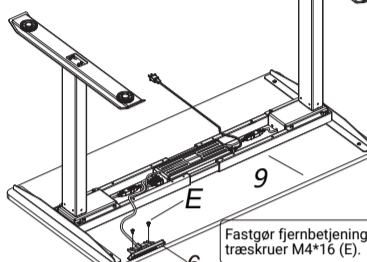
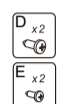

Du kan bruge to træskruer M5\*16 (D) til at fastgøre betjeningsboksen (9) ovenpå, eller blot placere den i midten af bjælken som vist på billedet og bruge kabelstyringslisten til at dække bjælken.

Fastgør fjernbetjeningen (6) med to (2) træskruer M4\*16 (E).

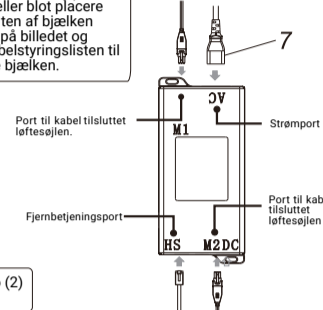

6.

### Installation af kabelstyringsliste



#### Metode 1

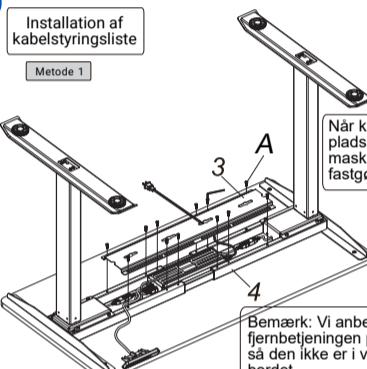

Når kabelstyringslisten er på plads, brug 8 eller 12 maskinskruer M6\*10 (A) til at fastgøre den til bjælken.

Bemærk: Vi anbefaler at placere fjernbetjeningen på forkanten af bordpladen, så den ikke er i vejen, når du sidder ved bordet.

1.

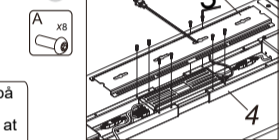

2.

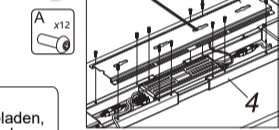

side 5

## Brug af fjernbetjeningen

### Oplåsning af fjernbetjeningen

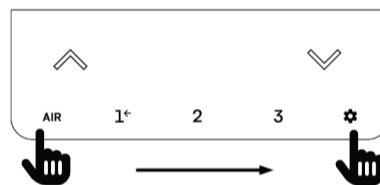

Fjernbetjeningen låses op ved at føre en finger hen over den nederste del af fjernbetjeningen fra venstre mod højre. Fjernbetjeningen låser automatisk igen efter et stykke tid, som kan justeres i indstillingerne. Før enhver betjening skal fjernbetjeningen være låst op.

LED-indikatoren AIR, placeret i venstre del af fjernbetjeningen, viser rummets luftkvalitet. De forskellige niveauer af luftkvalitet vises i tabellen nedenfor. Hver gang fjernbetjeningen tændes, vil indikatoren blinke, indtil den er kalibreret. Ved første opstart kan denne proces tage flere timer. LED-indikatoren AIR kan slukkes i indstillingerne under afsnittet „Luftkvalitet“.

Tabel 1



LED-indikatorfarve	Luftkvalitet
Grøn	Meget godt
Gul	En smule forringet
Orange	Moderat forringet
Rød	Dårligt











### Indstilling og lagring af bordhøjde

Der er tre hukommelsespositioner til lagring af højde. Lås først fjernbetjeningen op. Indstil derefter bordet til den ønskede højde, tryk på \* og vælg et af tallene 1, 2 eller 3 baseret på, under hvilket tal du vil gemme denne bordhøjde. Når højden er gemt, vises en bekræftelse af den valgte position.

side 7













## Betjening af grundindstillinger

Lås først fjernbetjeningen op. Hold  nede i cirka tre sekunder for at gå ind i grundindstillingerne.  fungerer som tilbageknop i indstillingerne.  fungerer som bekræftelsesknop.

	<b>Påmindelse</b>	I denne sektion kan du indstille intervallet for påmindelser om langvarig siddende/stående stilling. Afsnittet „Advarsel“ indeholder tre underindstillinger: Interval, Gentagelse og Funktion.
	<b>Interval</b>	Påmindelsen kan indstilles til 30, 45 eller 60 minutter.
	<b>Gentagelse</b>	Påmindelsen kan indstilles til enten engangs eller gentagen cyklisk funktion.
	<b>Funktion</b>	Samtidig kan du vælge påmindelsesmetoden, som enten kan være lydssignal (bip) eller ved, at bordet bevæger sig op og ned cirka 2 cm.
	<b>Højdegrænse</b>	Indstil først den ønskede bordhøjde. Gå derefter i grundindstillingerne med pilen til sektionen „Højdebegrænsning“. Her bekræfter du den maksimale og minimale bordhøjde, som bordet kan hæves eller sænkes til. Bekræft højden ved at trykke på  . Det anbefales at udføre denne indstilling af sikkerhedsårsager og for at forhindre utilsigtet beskadigelse af genstande.
	<b>Enheder</b>	Her kan du indstille højdeenhederne. Højden kan vises i cm eller tommer.
	<b>Gyroskop</b>	Indstilling af bordets generelle følsomhed. Følsomheden kan justeres fra 1 til 9, hvor 1 er lavest og 9 er højest. Følsomheden kan også slås helt fra. Når den er slået fra, fungerer anti-kollisionsfunktionen hverken opad eller nedad.
	<b>Op</b>	Indstilling af anti-kollisionsfølsomhed ved hævnings af bordet.
	<b>Ned</b>	Indstilling af anti-kollisionsfølsomhed ved sænkning af bordet.

side 8

## Betjening af avancerede indstillinger

	<b>Indstillinger</b>	Lås først fjernbetjeningen op. Hold  nede i cirka tre sekunder for at gå ind i grundindstillingerne. Brug pilene til at vælge „Indstillinger“ for at gå ind i de avancerede indstillinger.  fungerer som tilbageknop i indstillingerne.  fungerer som bekræftelsesknop.
	<b>Adgangskode</b>	For at gå ind i de avancerede indstillinger skal der indtastes en adgangskode; <b>tryk på tallet 3 fire gange.</b>
	<b>Grundværdi</b>	Dette bruges til at justere den viste bordhøjde, som er fabriksindstillet til 65 cm (uden bordplade). Hvis bordpladens højde er 2 cm, lægges 2 cm til den viste værdi. På displayet vises værdien 67, hvilket repræsenterer højden af både bordben og bordplade.
	<b>Hent position</b>	Indstilling af, hvordan bordet hæves/sænkes til den gemte position. Du kan vælge enten langt eller kort tryk på den valgte knap (1, 2 eller 3). Ved langt tryk skal knappen holdes nede, indtil bordet når den ønskede højde.
	<b>Beskyttelse mod overophedning</b>	Indstilling af overophedningsbeskyttelsesfunktionen for bordet. Vi anbefaler, at denne funktion altid er aktiveret, ellers kan motoren tage skade. Hvis enheden overopheder, skal du vente mindst 18 minutter, før bordet bruges igen.
	<b>Display</b>	Indstilling af inaktivitetstid, hvorefter displayet automatisk slukkes.
	<b>Luftkvalitet</b>	Mulighed for at slukke/tænde LED-indikatoren for luftkvalitet.
	<b>Afprøvning</b>	Indstilling af intervallet for test af bordets hæve- og sænkefunktion. Denne funktion kan enten slås fra eller indstilles til en af de foruddefinerede værdier mellem 2 og 10 minutter. Den er velegnet f.eks. til serviceformål eller produktpræsentation.
	<b>Gendan alt</b>	Gendannelse af fabriksindstillinger
	<b>Sprog</b>	Indstilling af fjernbetjeningens sprog. Tilgængelige sprog er tjekkisk, engelsk, slovakisk, rumænsk, ungarsk og tysk. Standardstyringssproget er engelsk.

side 9

### Fejlfinding

#### Beskyttelse og advarsler

**A** Blokeringbeskyttelse: Når „E02“ vises på displayet, udløses en alarm ved vibrationer, stød eller hældning af bordpladen, som automatisk ophæves, når bordet stabiliseres; eller du kan annullere alarmen under stabilisering ved at trykke på en vilkårlig tast. Sørg for, at bordet ikke bruges under kraftige vibrationer, med forhindringer eller i hældning, og prøv derefter at aktivere det igen.

**B** Overophedningsbeskyttelse: Når „Hot“ vises, kan denne beskyttelse udløses efter lang tids brug. Vent mindst 18 minutter, før bordet bruges igen.

**C** Motorfejlsbeskyttelse: Når „E10“ vises, skal du kontrollere, at motoren og styreenheden er korrekt tilsluttet. Sluk derefter bordet, tænd det igen, eller tryk på nulstillingsknappen for at slette bordets hukommelse.

**D** Overbelastningsbeskyttelse: Når „E20“ vises, fjern nogle genstande fra bordpladen, hvis fejlen opstår under hævnings. Hvis fejlen opstår under sænkning, sluk bordet, tænd det igen, eller tryk på nulstilling for at slette bordets hukommelse.

**E** Lavspændingsbeskyttelse: Når „E31“ vises, betyder det, at indgangsspændingen er under grænseværdien. Sluk og tænd bordet igen.

**Ø**verspændingsbeskyttelse: Når „E32“ vises, betyder det, at indgangsspændingen overstiger grænseværdien. Sluk og tænd bordet igen. Hvis ikke, kan problemet automatisk ophæves, når spændingen falder til det indstillede niveau.

**G** Beskyttelse mod usynkron bevægelse:  Når „E60“ vises, skal du kontrollere, at motorerne i hver kanal er identiske, og at forbindelsen til styreenheden er pålidelig. Tryk derefter på nulstilling for at slette fejlen.

#### Bemærk:

 Kun systemer med flere motorer har beskyttelse mod afbrudt bevægelse.



### Advarsel

1. Strømforsyning: AC 100 V-240 V, 50/60 Hz
2. Driftsmiljø: 0 - 40 °C
3. Før rengøring skal netstikket frakobles. Tør støv af bordets overflade med en let fugtet klud, men sørg for, at der ikke kommer dråber ind i bordets indre, og løs ikke nogen stikforbindelser.
4. Den elektriske boks indeholder elektroniske komponenter, metaller, plast, ledninger m.m., og skal derfor bortskaffes i overensstemmelse med de gældende miljølovgivninger i det pågældende land, ikke som almindeligt husholdningsaffald.
5. Kontroller grundigt, at bordet er korrekt og fuldstændigt samlet, før det tages i brug.
6. Sæt dig ind i alle funktioner og programmeringsindstillinger af produktet inden første brug.
7. Børn må ikke lege med produktet på grund af uforudsigelig adfærd under leg. Producenten påtager sig intet ansvar for konsekvenser af forkert håndtering.
8. Let støv fra ribbede kilebælter eller bremssystem på grund af konstruktionen påvirker ikke enhedens funktion.
9. Rengøring med korroderende eller abrasive materialer er forbudt. Sørg for, at rengøringsmidlet ikke forurenar miljøet.
10. Dette produkt kan bruges af børn fra 8 år samt personer med nedsat fysisk, sensorisk eller mental kapacitet, eller manglende erfaring og viden, hvis de er under opsyn eller er instrueret i sikker brug af produktet og forstår de tilhørende risici. Børn må ikke lege med produktet.
11. Rengøring og brugerbaseret vedligeholdelse må ikke udføres af børn uden opsyn.
12. Hvis strømkablet er beskadiget, skal det udskiftes af producenten, dens serviceagent eller en tilsvarende kvalificeret person for at undgå risici.
13. Sørg for, at der ikke er nogen farekilder i driftsmiljøet, f.eks. må der ikke ligge værktøj omkring bordet. Håndter emballagematerialer forsigtigt for at undgå mulig fare, f.eks. kan plastikposer føre til kvælning af børn.
14. Gem den originale produktemballage til eventuel fremtidig transport.

### Affaldshåndtering



Dette mærke betyder, at produktet ikke må bortskaffes sammen med almindeligt husholdningsaffald. For at undgå mulig skade på miljøet eller menneskers helbred som følge af ukontrolleret affaldsbortskaffelse, skal produktet genanvendes ansvarligt og dermed støtte bæredygtig genbrug af materialer.

Brug systemer til tilbagelevering og affaldsindsamling, eller kontakt den forhandler, hvor produktet blev købt. De kan modtage produktet til miljømæssigt sikker genanvendelse.

Importør:  
Liftor s.r.o.  
Pod Vinicemi 931/2, 301 00 Plzen  
www.liftor.dk

side 10

side 11